

# 密閉セフティハンドル

## AIRTIGHT SAFETY HANDLES



**FA-1740** ステンレス製  
**FA-740** アルミニウム製

### 特徴 Feature

衛生面を重視し、清掃のしやすさを追求しました  
Emphasized hygienity with easy-to-clean design



FA-1740-1

FA-740-1

キーNo.0350  
Key

- ステンレス製で耐食性に優れています。(FA-1740)
- 細菌類・カビ類などの繁殖および悪臭を防ぎます。(FA-740)
- 衛生面を重視し、清掃のしやすさを追求しました。
- 錠前・南京錠により施錠の場合でも庫内側より庫内安全棒 (FC-700・FC-701・FC-702・FC-702-B) の作動により開扉できる安全機構です。
- 取付けねじはキャップで隠すため外観がスッキリします。(FA-740)
- 取付けは密閉性セフティハンドルFA-602・FA-662・FA-772と互換性があります。
- 首長南京錠でも施錠できます。(C-555-40L/SL 1277ページ)
- 左右兼用型

- Stainless, corrosion-resistant. (FA-1740)
- Prevents spread of germs and mold as well as odors. (FA-740)
- Emphasized hygienity with easy-to-clean design.
- Even when secured with a lock or padlock, this safety mechanism allows door to be opened from inside compartment using Inside Safety Pushrod (FC-700 / FC-701 / FC-702 / FC-702-B).
- Screws are hidden by the caps for cleaner appearance. (FA-740)
- Interchangeable with Airtight Safety Handles FA-602 / FA-662 / FA-772.
- Can be locked with a long shackle padlock. (C-555-40L/SL page 1277)
- For both left-hand and right-hand use

#### [FA-1740]

- 仕様 ● 材質：ステンレス铸件 (SUS304)  
● 表面仕上：電解研磨

#### [FA-740]

- 仕様 ● 材質：本体/アルミニウム合金 (ADC)  
ボルトキャップ/抗菌剤練込みABS樹脂

- 表面仕上：本体/抗菌焼付塗装 (シルバー)

- 鍵番号：0350

- 付属品：キー2本

- 用途 ● プレハブ冷凍冷蔵庫・乾燥庫などの中型扉

- 納期 ● 標準品・・・納期お問合せください

- 備考 ● 鍵はハイセキュリティ錠前TAK70シリーズを組込むことができます。鍵違いも製作できます。  
● 動作不良防止のため安全棒取付け後は、キーによる施錠確認を必ず行ってください。  
● 施錠後はレバーを操作して、施錠されているかどうか確認してください。  
● 抗菌タイプも製作致します。お問合せください。

#### [FA-1740]

- Specifi- ● Material: Cast stainless steel (SUS304)  
cations ● Finish: Electrolytic polishing

#### [FA-740]

- Specifi- ● Material: Main body: Aluminum alloy (ADC)  
cations Bolt caps: ABS resin with antibacterial agent

- Finish: Main body: Antibacterial baked coating (silver)

- Key No.: 0350

- Accessories: Two keys

- Specific- ● Middle-sized doors such as prefab cold  
use storage box, dry-type warehouse

- Remarks ● Key: Any TAK 70 series high-security lock may be incorporated. Key differences can also be made.

- To prevent malfunction, after fitting the safety pushrod, be sure to check locking performance using the key.
- After locking, use the lever to check whether the lock is properly engaged.
- Antibacterial type can also be made. Contact us for details.

[FA-1740-1]  
[FA-740-1]

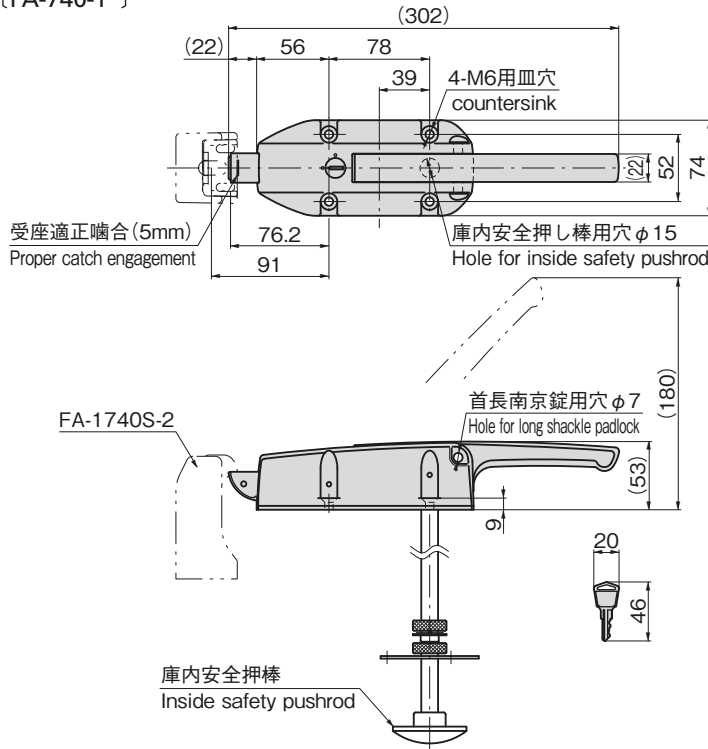

商品番号 Product No.	RoHS 10	CAD	材質 Material	製品質量(g) Mass	コード Code	単価 Price	量販価格 Bulk Price
							数量 Quantity 単価 Price
FA-1740-1		2D	ステンレス Stainless	1,865	60932	¥17,500	4個~ ¥16,800
FA-740-1	●		アルミニウム Aluminium	780	60924	¥3,900	5個~ ¥3,750

●: RoHS10指令対応品 ▲: RoHS10指令に対応可能です。 ※大量のご注文は更にお安くなります。



特注で塗装することもできます。  
Can be coated by special order.



ねじ隠しキャップは  
少量から染色することができます。  
Screw caps can be dyed  
starting with small orders.

クレモン

ローラー  
締め

特装密閉  
ハンドル

フリーザー  
密閉

平面  
スイング

平面  
ハンドル

ポップ  
ハンドル

リフト  
ハンドル

アジャスト  
ハンドル

ラッチ式

スナッチ

リンク

フック式

ロック  
ハンドル

L 型  
ハンドル

T 型  
ハンドル

丸型  
小型

押ボタン

取手

つまみ

止め金  
ロッド棒

ジョイント  
リンク

ワイヤ

# 密閉セフティハンドル

## AIRTIGHT SAFETY HANDLES



**FA-1740S**  
ステンレス製

**FA-740S**  
アルミニウム製

### 特徴 Feature

- ステンレス製で耐食性に優れています。(FA-1740S)
- 細菌類・カビ類などの繁殖および悪臭を防ぎます。(FA-740S)
- 衛生面を重視し、清掃のしやすさを追求しました。
- 閉込め事故防止のため安全脱出機能を設けてあります。
- 取付け穴は長穴のため、受座との噛み合せを調整できます。
- ハンドルとの噛み合いを調整できます。
- FA-740S-1はFA-772S-1・FA-602S-5と取付け互換性があります。
- FA-1740S-2・FA-740S-2はFA-772S-2・FA-772S-2Rと取付け互換性があります。

- Stainless, corrosion-resistant. (FA-1740S)
- Prevents spread of germs and mold as well as odors. (FA-740S)
- Emphasized hygienity with easy-to-clean design.
- Equipped with safety escape mechanism to prevent accidental confinement.
- Installation holes are oblong holes allowing adjustment of engagement with catch.
- Engagement with handle adjustable.
- FA-740S-1 is interchangeable with FA-772S-1 / FA-602S-5.
- FA-1740S-2 / FA-740S-2 is interchangeable with FA-772S-2 / FA-772S-2R.

- [FA-1740S]  
仕様 ● 材質: ステンレス鋼物(SUS304)  
● 表面仕上: 電解研磨
- [FA-740S]  
仕様 ● 材質: アルミニウム合金(ADC)  
● 表面仕上: 抗菌焼付塗装(シルバー)
- 納期 ● 標準品・・・納期お問合せください  
備考 ● 庫内安全脱出ノブはFC-708Nをご利用ください。

- [FA-1740S]  
Specifi- ● Material: Cast stainless steel (SUS304)  
cations ● Finish: Electrolytic polishing
- [FA-740S]  
Specifi- ● Material: Aluminum alloy (ADC)  
cations ● Finish: Antibacterial baked coating (silver)
- Remarks ● Use FC-708N as inside safety escape knob.

### シリーズのご案内 Series information

**FA-743** P.241

**FA-1741/FA-741** P.233

衛生面を重視し、清掃のしやすさを追求しました  
Emphasized hygienity with easy-to-clean design



FA-1740S-2



FA-740S-1



FA-740S-2

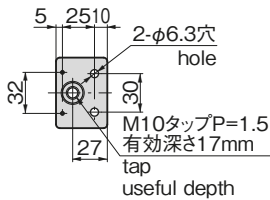
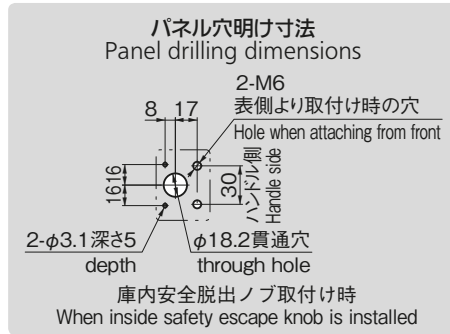
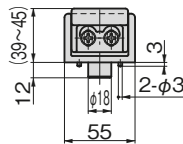
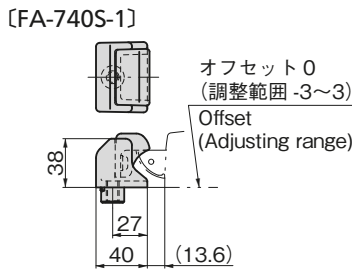

[FA-1740S-2]  
[FA-740S-2]

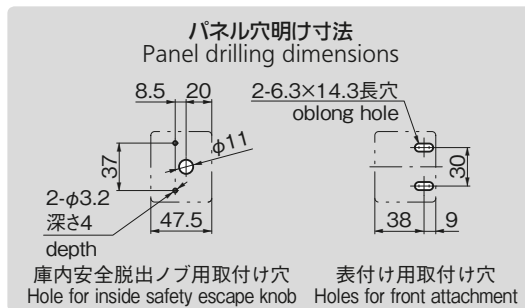
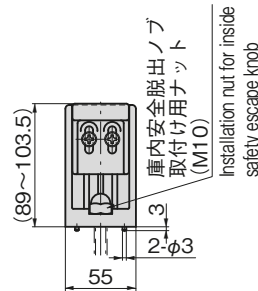
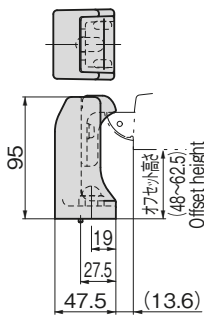

受け前後調整範囲  
Catch positioning range

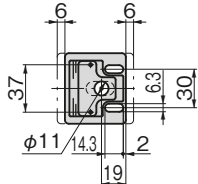

[調整座詳細]  
Adjusting plate detail

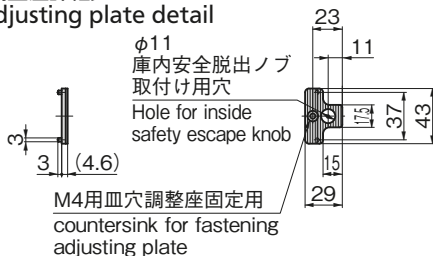

商品番号 Product No.	RoHS 10 CAD	材質 Material	製品質量(g) Mass	コード Code	単価 Price	量販価格 Bulk Price	
						数量 Quantity	単価 Price
FA-1740S-2	2D/3D	ステンレス Stainless	895	60933	¥4,000	5個~	¥3,840
FA-740S-1	2D	アルミニウム Aluminium	220	60926	¥1,300	10個~	¥1,248
FA-740S-2		アルミニウム Aluminium	435	60925	¥1,000	10個~	¥960

●: RoHS 10指令対応品 ▲: RoHS 10指令に対応可能です。

※大量のご注文は更にお安くなります。



A

クレモン

ローラー  
締り

特装密閉  
ハンドル

FREEZER AIRTIGHT HANDLES

フリーザー  
密閉

平面  
スイング

平面  
ハンドル

ポップ  
ハンドル

リフト  
ハンドル

アジャスト  
ハンドル

ラッチ式

スナッチ

リンク

フック式

ロック  
ハンドル

L 型  
ハンドル

T 型  
ハンドル

丸型  
小型

押ボタン

取手

つまみ

止め金  
ロッド棒

ジョイント  
リンク

ワイヤ