



ファスナー

ラッチ錠

ドア  
キャッチ

スナッチ  
ロック

コントロール  
センター

パイプ  
関連金具

グレーチング  
ロック

工業用  
錠前

電磁波  
対策

パッキン

窓枠・カード  
ホルダー

ゴム脚・  
グロメット

周辺機器  
(C)

充電器用  
金具

フリーザー  
金具

ラッシング  
システム

PERIPHERA EQUIPMENT

C-1586 ビス・座金・ナット・ワッシャー

# ナットカバー

## NUT COVERS

ナットとボルトの取外しを防止します  
Prevent nut and bolt detachment

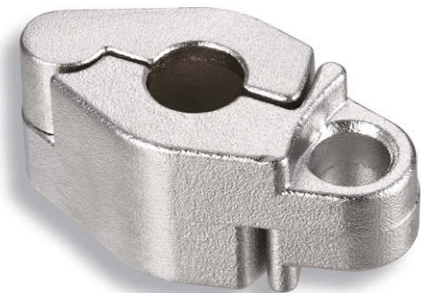

C-1586-8



※本製品はベース部品とワッシャー部品(M8用またはM10用)のセット品となります。  
Product comes as a base and washer (M8 or M10) set.

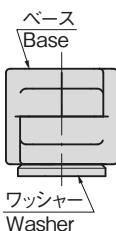
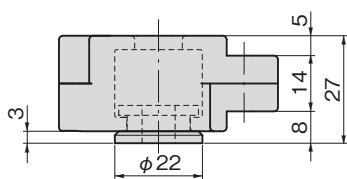
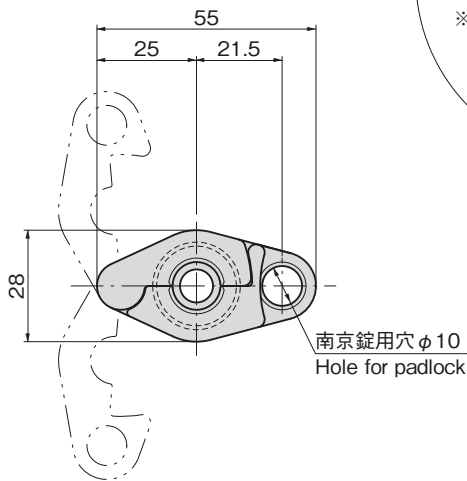

M8用ワッシャー  
washer

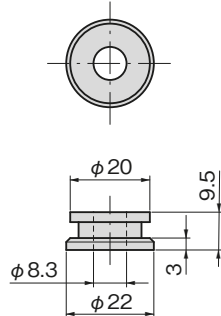

M10用ワッシャー  
washer

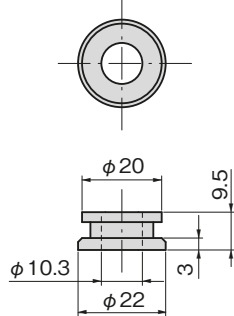

C-1586  
ステンレス製

### 特徴 Feature

- ナットをいたずらに取り外されるのを防止します。
- 専用工具などを必要としない簡単取付け。
- M8用、M10用の2種類があります。
- Prevent removal of nut with mischief.
- Install easily, no special tool required.
- Two types, M8 and M10.

仕様 ● 材質: 本体/ステンレス鋼鋳物 (SCS13)  
ワッシャー部/ステンレス鋼 (SUS304)

● 表面仕上: 本体/電解研磨

用途 ● ナットとボルトの取外し防止など

納期 ● 標準品・・・納期お問合せください

備考 ● 施錠には別途南京錠が必要となります。

Specifications ● Material: Main body: Cast stainless steel (SCS13)  
Washer: Stainless steel (SUS304)

● Finish: Main body: Electrolytic polishing

Specific use ● Preventing nut and bolt detachment, etc.

Remarks ● Padlock required separately to lock.

### 取付け例 Example of installation

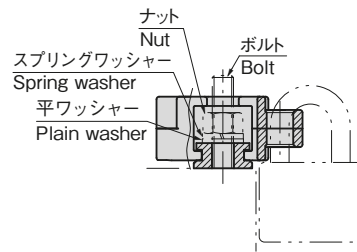

参考動画  
Reference video



商品番号 Product No.	RoHS 10	CAD	製品質量 (g) Mass	コード Code	単価 Price	量販価格 Bulk Price	
						数量 Quantity	単価 Price
C-1586-8	●	2D	130	24763	¥2,100	5個～	¥2,016
C-1586-10	●	2D	128	24773	¥2,100	5個～	¥2,016

●: RoHS10指令対応品 ▲: RoHS10指令に対応可能です。 ※大量のご注文は更にお安くなります。